

**colson**<sup>®</sup> ROLLING AT THE  
GROUP Spain SPEED OF LIFE



# Ruedas especiales









Para cajas de transporte	116
Para carros de la compra	118
Para equipos Médicos	120
Para carga	122
Para toros eléctricos	124



## Rueda esquinera WPPE para flight cases

Juego de ruedas de esquina para flight cases. Rueda de polipropileno con banda de rodadura de caucho termoplástico (TPE) gris y cojinete liso. La banda de rodadura no deja marcas en la superficie y no la daña.

### Aro

		WPPE 076 CORNER							
			mm	mm	mm	kg	mm	mm	
			=	76	25				

## PB para cajas de transporte banda de rodadura de goma











Rueda de plástico negro con banda de rodadura de caucho elástico azul, sobre cojinete de agujas. Juegos disponibles con fijación de placa, giratoria y freno. La banda de rodadura tiene una gran resistencia al desgaste. Adecuada para aplicaciones en interiores y exteriores. No deja marcas en el suelo. Una rueda probada y utilizada con éxito en la industria desde hace 30 años. Recomendada por especialistas.

Temperatura de funcionamiento: -20°C/+70°C. Dureza de la banda de rodadura: 70 +/-3° Shore A.

### Aro

		WPPB 0802 2100 H							
			mm	mm	mm	kg	mm	mm	
			=	100	33	40	100		
		WPPB 1002 2100 H							
			=	100	36	40	150		

## Con pletina

										
JPPB 0801 2100 H	BPPB 0801 2100 H	mm	mm	mm	mm	mm	mm	mm	kg	
		=	80	105x80	80x60	11x9	100	36	100	
JPPB 1001 2100 H	BPPB 1001 2100 H									
			=	100	105x80	80x60	11x9	125	36	150









## PR para cajas de transporte Performa

Rueda de plástico gris con banda de rodadura flexible Performa® azul para cajas de transporte. La rueda incorpora un único rodamiento de bolas de precisión con doble sellado. La banda de rodadura no deja marcas en la superficie y tiene una gran resistencia a los productos químicos, incluidos aceites, grasas y álcalis. Los juegos están disponibles con los soportes más resistentes de la serie JT y con una rueda de color gris (JPPF).

Los fabricantes de la industria de eventos llevan años utilizando esta rueda en las maletas de transporte conocidas como flight cases. Performa es una marca muy valorada por la industria de eventos.

Temperatura de funcionamiento: -20°C/+80°C. Dureza de la banda de rodadura: 68° Shore A.

### Aro

		WPPR 0802 5080							
			mm	mm	mm	kg	mm	mm	
			=	80	32	42	120	8	
		WPPR 1002 5080							
			=	100	32	42	150	8	
		WPPR 1252 5100							
			=	125	40	48	150	10	

## Con pletina



JPPR 0801 5100	BPPR 0801 5100	FPPR 0801 5000	mm	mm	mm	mm	mm	mm	mm	mm	mm	kg
JPPR 0801 5100	BPPR 0801 5100	FPPR 0801 5000	80	105x85	80x60	9,6	105	34	108	120		
JPPR 1001 5100	BPPR 1001 5100	FPPR 1001 5000	100	105x85	80x60	9,6	128	34	128	150		
JPPR 1251 5100	BPPR 1251 5100	FPPR 1251 5000	125	105x85	80x60	9,6	156	32	138	150		

## PR para cajas de transporte y banda de rodadura Performa

Rueda con banda de rodadura Performa® elástica azul. Rueda de plástico gris con banda de rodadura de goma azul (banda de rodadura Performa) con rodamiento de bolas sellado de precisión simple y doble. Puede incluirse freno de sentido de la marcha (DTPR). Temperatura de funcionamiento: -20°C/+80°C. Dureza de la banda de rodadura: 68° Shore A.

## Aro



WTPR 1002 5100	mm	mm	mm	kg	mm	mm	
WTPR 1002 5100	100	32	50	150	10		
WTPR 1252 5100	125	40	50	180	10		



WTPR 1603 6443	mm	mm	mm	kg	mm	mm	
WTPR 1603 6443	160	50	64	250	20	12	HAX 201364
WTPR 2003 6443	200	50	64	300	20	12	HAX 201364

## Con pletina



JTPR 1002 5100	BTPR 1002 5100	FTPR 1002 5000	mm	mm	mm	mm	mm	mm	mm	mm	mm	kg
JTPR 1002 5100	BTPR 1002 5100	FTPR 1002 5000	100	105x88	80x60	8,5	128	40	134	150		
JTPR 1252 5100	BTPR 1252 5100	FTPR 1252 5000	125	105x88	80x60	8,5	155	42,5	134	180		
JTPR 1253 5100	BTPR 1253 5100	FTPR 1253 5000	125	135x110	105x75/80	10,5	155	42,5	134	180		
JTPR 1603 6443	BTPR 1603 6443	FTPR 1603 6443	160	135x110	105x75/80	10,5	195	53	160	250		
JTPR 2003 6443	BTPR 2003 6443	FTPR 2003 6443	200	135x110	105x75/80	10,5	238	53	160	300		

## Ruedas de carga JBPN 058-CC1/AT16 para plataformas de carga

Juego de ruedas de carga con protector de carga para remolques de palés. Las ruedas de carga se utilizan principalmente en centros logísticos, centros de transbordo, aeropuertos. Son un componente estratégico de los remolques para palés, las mesas de carga con ruedas y los palés de transporte.

La rueda de carga JBPN 058-CC1/AT16 con protector integrado es un juego con una rueda de 58 mm y una placa tipo DIAMANTE. El herraje es de acero resistente con revestimiento anticorrosión y la rueda es de nailon 6.6 resistente al desgaste y a los golpes. Esto garantiza una vida útil excepcional para los productos en los que se instala el juego de carga. La rueda y el cabezal giratorio están equipados con un rodamiento de bolas de precisión que garantiza la fácil maniobrabilidad incluso de las cargas más pesadas en remolques de transporte o plataformas de carga. Reduce significativamente la resistencia a la rodadura y al giro de la horquilla. Los kits Cargo Colson son una alternativa a la mayoría de los kits de carga disponibles. Temperatura de funcionamiento: -30°C/+80°C.

Las ruedas CARGO deben montarse sobre una superficie plana.

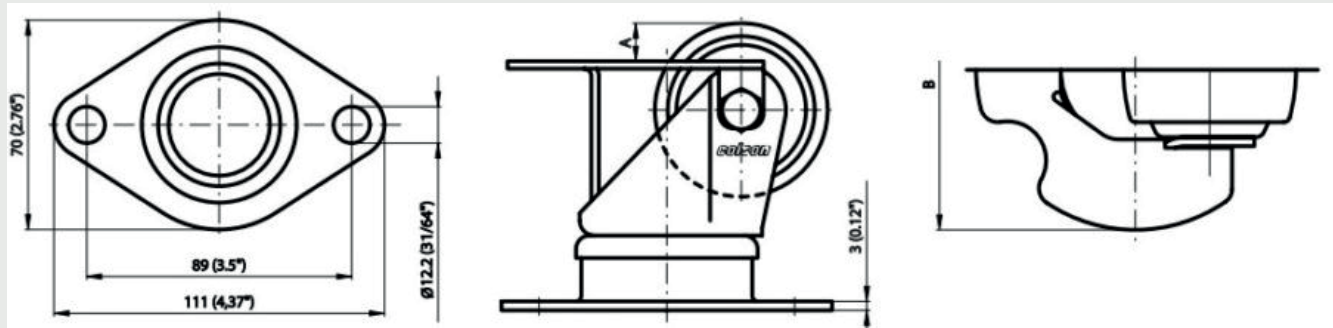

Explicación de los símbolos y especificaciones adicionales:

S - distancia del centro del eje al extremo de la rueda - 54 mm

A - espacio libre entre el protector incorporado y la rueda (dimensión de la rueda que sobresale fuera de la carcasa) - 16 mm

B - anchura del protector incorporado - 107 mm Peso del juego: 0,75 kg

### Con pletina



JBPN 058-CC1/AT16



58

111x70

89

12,2

96

25

250

## Carga JBPN 070-CC1/A para rampas de carga

Juego de ruedas Cargo para plataformas de carga. Las ruedas para carga se utilizan principalmente en centros logísticos, centros de transbordo y aeropuertos. Son un componente estratégico de las mesas con ruedas, las plataformas de carga y los palés de transporte. La rueda de carga JBPN 070-CC1/A es un juego con una rueda de 70 mm y una placa tipo DIAMANTE. El herraje es de acero resistente con revestimiento anticorrosión y la rueda es de nailon 6.6 resistente al desgaste y a los golpes. Esto garantiza una vida útil excepcional para los productos en los que se instala el juego de carga. La rueda y el cabezal giratorio incorporan un rodamiento de bolas de precisión para garantizar que incluso las cargas más pesadas puedan maniobrarse con facilidad en los carros de carga o las plataformas de carga. Reduce significativamente la resistencia a la rodadura y a la rotación de las horquillas. Los conjuntos Cargo Colson sustituyen mayoritariamente a otros conjuntos de tipo carga del mercado. Temperatura de funcionamiento: -30°C/+80°C.

Las ruedas CARGO deben montarse sobre una superficie plana.

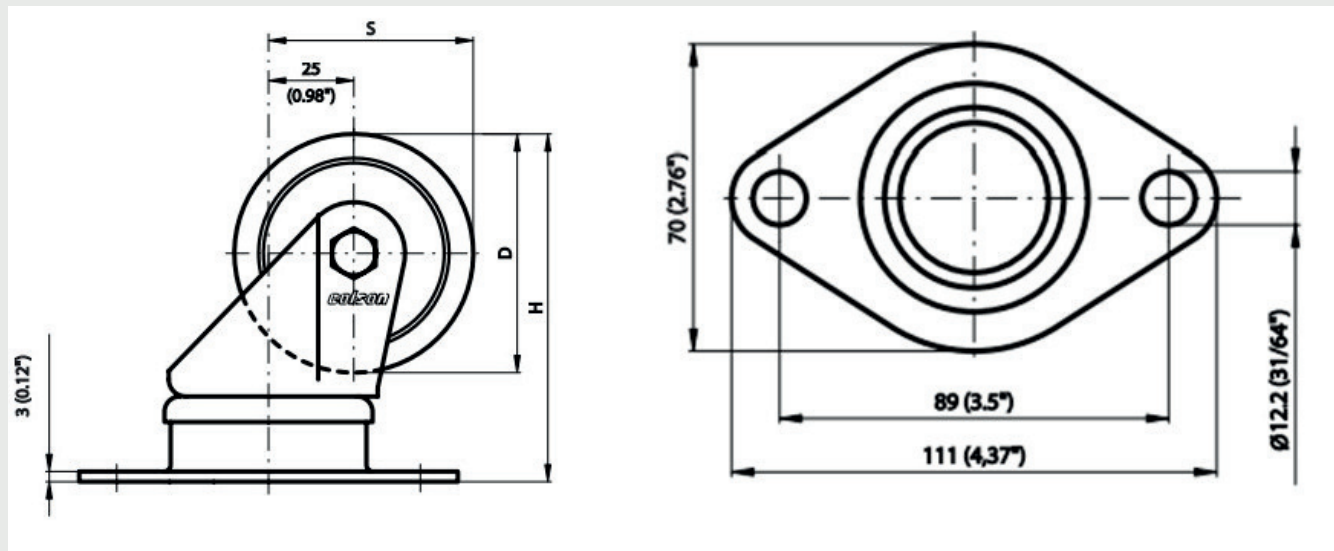

Explicación de los símbolos y especificaciones adicionales:  
S - distancia del centro del eje al extremo de la rueda - 60 mm  
Peso del juego: 0,71 kg

### Con pletina



JBPN 070-CC1/A



70

111x70

89

12,2

102

25

250

## Rueda motriz para carretilla Jungheinrich

Rueda motriz para carretilla Jungheinrich. Cubo de fundición gris, banda de rodadura de poliuretano - recambio Vulkollan.  
Dureza de la banda de rodadura: 95°(+/- 5)° Shore A.

Código de producto	Equivalente a Jungheinrich
KOLO WTCU 230/75/82/45	50460101 230/75/82/45
KOLO WTCU 230/82/82/45	50460100 230/82/82/45

### Aro

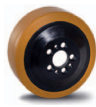

WTCU COLO 230/75/82/45



230 75 82 45

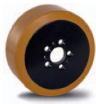

RUEDA WTCU 230/82/82/45



230 82 82 45

## Rueda de apoyo para carretillas Jungheinrich

Rueda de apoyo, adecuada para los carros Jungheinrich.  
KOLO WTAU 140/50/60/20 - buje de aluminio fundido, banda de rodadura de poliuretano - recambio Vulkollan. KOLO WTCU 140/54/60/20 - buje de fundición gris, banda de rodadura de poliuretano - recambio Vulkollan.

Dureza de la banda de rodadura: 95°(+/- 5)° Shore A.

Código de producto	Equivalente a Jungheinrich
KOLO WTAU 140/50/60/20	50432647 ALU 4/140/54/60/20
KOLO WTCU 140/54/60/20	50432647 4/140/54/60/20

### Aro



140/50/60/20 WTAU CÍRCULO



140 50 60 20



KOLO WTCU 140/54/60/20



140 54 60 20











## Rodillo portador para carros Jungheinrich

Rodillo portador adecuado para carros Jungheinrich. Banda de rodadura de poliuretano - recambio Vulkollan.

Rodillo terminado en ambos lados con tapones de poliamida 6 para facilitar la extracción del rodillo del carro.  
Dureza de la banda de rodadura: 95°(+/- 3)° Shore A.

Código de producto	Equivalente a Jungheinrich
ROLKA WTTU 85/110/115/25	27631340 VN85/110-115/25
ROLKA WTTU 85/100/105/25	27631330 VN85/100-105/25
ROLKA WTTU 85/85/90/25	50010588 VN85/085-090/25

### Aro

							
	mm	mm	mm	kg	mm		
RODILLO WTTU 85/110/115/25		85	110	115	25		
RODILLO WTTU 85/100/105/25		85	100	105	25		
RODILLO WTTU 85/85/90/25		85	85	90	25		

El grupo de productos de carretillas elevadoras es el más joven de nuestros grupos, que ampliamos sistemáticamente con nuevos productos.

Encontrará la oferta más actualizada en nuestra página web  
[www.colson.pl/rodzaj-produktu/kola-do-wozkow-elektrycznych/](http://www.colson.pl/rodzaj-produktu/kola-do-wozkow-elektrycznych/)

